

Motion®  
MARTIN LOGAN 20

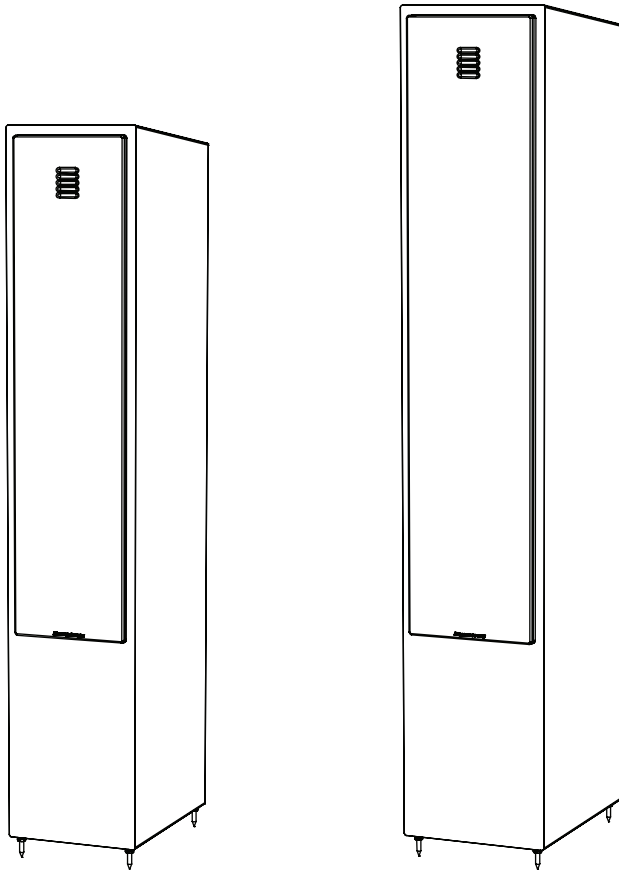

Motion®  
MARTIN LOGAN 40

user's manual



**WARNING!**



- Refer servicing to a qualified technician.
- To prevent fire or shock hazard, do not expose this module to moisture.
- Turn amplifier off should any abnormal conditions occur.
- Do not drive speaker beyond its rated power.



The lightning bolt flash with arrowhead symbol, within an equilateral triangle, is intended to alert the user to the presence of potentially "dangerous voltage" within the product's enclosure that may be sufficient to constitute a risk of electric shock.



The exclamation point within an equilateral triangle is intended to alert the user to the presence of important operating and maintenance (servicing) instructions in the literature accompanying the appliance.



In accordance with the European Union WEEE (Waste Electrical and Electronic Equipment) directive effective August 13, 2005, we would like to notify you that this product may contain regulated materials which upon disposal, according to the WEEE directive, require special reuse and recycling processing. For this reason Martin Logan has arranged with our distributors in European Union member nations to collect and recycle this product at no cost to you.

To find your local distributor please contact the dealer from whom you purchased this product, email [info@martinlogan.com](mailto:info@martinlogan.com) or visit the distributor locator at [www.martinlogan.com](http://www.martinlogan.com).

Please note, only this product itself falls under the WEEE directive. When disposing of packaging and other related shipping materials we encourage you to recycle these items through the normal channels.

**Connection . . . . . 4**  
 Jumper Clips . . . . . 4  
 Single Wire Connection . . . . . 5  
 Bi-Wire Connection . . . . . 5  
 Passive Bi-Amplification . . . . . 5  
 Active Bi-Amplification . . . . . 6

**Assembly and Placement . . . . . 6**  
 Break In . . . . . 6  
 Placement . . . . . 6  
 Toe-In . . . . . 6  
 Installing the Grill Covers . . . . . 8  
 Solid Footing . . . . . 8

**Frequently Asked Questions . . . . . 9**  
**Troubleshooting . . . . . 9**  
**Contacting Customer Service . . . . . 9**  
**General Information . . . . . 10**  
 Warranty Information . . . . . 10  
 Serial Number . . . . . 10  
 Service . . . . . 10

**Specifications . . . . . 11**  
**Dimensional Drawings . . . . . 12**  
 MartinLogan Motion 20 . . . . . 12  
 MartinLogan Motion 42 . . . . . 13

Serial Number: \_\_\_\_\_

Record your serial number here for easy reference. You will need this information when filling out your warranty registration. The serial number is located near the binding posts and on the product carton.



**x4**

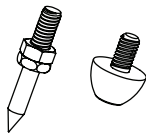

**x2**

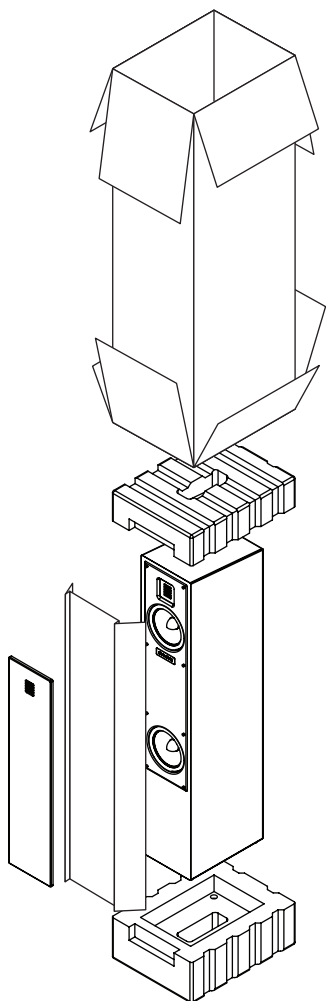
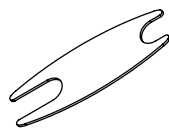

Motion 20

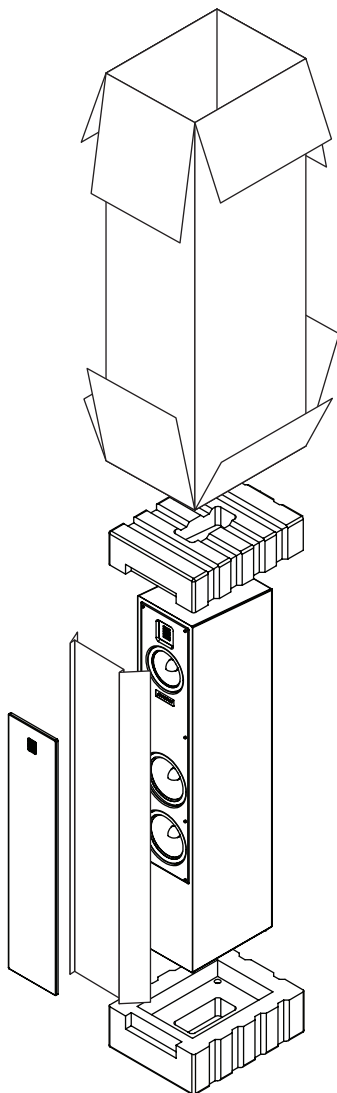

Motion 40

## CONNECTION

**WARNING!** Turn your amplifier off before making or breaking any signal connections!



Use the best speaker cables you can. The length and type of speaker cable used in your system will have an audible effect. Under no circumstance should a wire of gauge higher (thinner) than #16 be used. In general, the longer the length used, the greater the necessity of a lower gauge, and the lower the gauge, the better the sound, with diminishing returns setting in around #8 to #12.

A variety of cables are available whose manufacturers claim better performance than standard heavy gauge wire. We have verified this in many cases, and the improvements available are often more noticeable than the differences between wires of different gauge. The effects of cables may be masked if equipment is not of the highest quality.

Connections are done at the signal input section on the rear electronics panel of the speaker. Use spade connectors for optimum contact and ease of installation. Hand tighten the binding posts, but do not overtighten—do not use a tool to tighten the binding posts.

Be consistent when connecting the speaker cables to the signal input terminals. Take care to assign the same color cable lead to the (+) terminal on both the left and right channel speakers. If bass is nonexistent and you cannot discern a tight, coherent image, you may need to reverse the (+) and (-) leads on one speaker to bring the system into proper polarity.

### JUMPER CLIPS

In some countries federal law prohibits MartinLogan from supplying jumper clips. If none are found installed under your speakers binding posts, please refer to 'Bi-Wire Connection' for connection instructions.

**Fig. 1:** Single-wire connection. One channel shown.

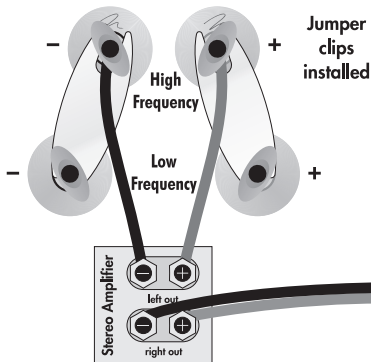

**Fig. 2:** Bi-wire connection. One channel shown.

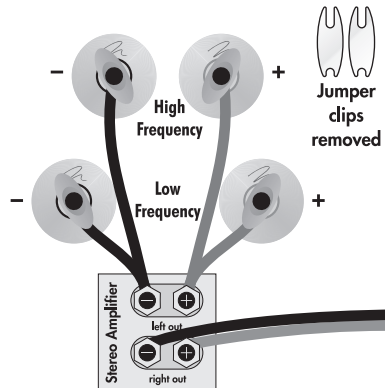

### SINGLE WIRE CONNECTION

Please take note of the jumper clips installed under the binding posts. These clips attach the high-frequency and low-frequency sections of the crossover together. Leaving these in place, connect the (+) wire from your amplifier to either red (+) binding post and the (-) wire from your amplifier to either black (-) binding post (Fig. 1).

**WARNING!** Only after jumper clips are removed may you connect individual runs of speaker cable from your amplifiers to the high-frequency and low-frequency signal input binding posts. Damage will occur to your amplifiers if the jumper clips are not removed.



### BI-WIRE CONNECTION

This connection method replaces the jumper clips installed under the binding posts with individual runs of speaker wire from your amplifier. This doubles the signal carrying conductors from the amplifier to

the speaker, thus direct-coupling each portion of the crossover to the amplifier.

To bi-wire you must first loosen the binding posts and remove the jumper clips. Connect one set of wires to the upper set of binding posts which connect to the high-frequency drivers. Then connect a second set of wires to the lower binding posts which connect to the low-frequency drivers. Next, connect both sets of wires to the appropriate terminals on your amplifier. Please take care to connect both (+) wires to the (+) amplifier terminals and both (-) wires to the (-) amplifier terminals. This is known as a parallel connection (Fig. 2).

### PASSIVE BI-AMPLIFICATION

For those that desire ultimate performance, these speakers may be passively bi-amplified using the existing internal passive crossover elements.

This method takes the bi-wiring concept one step further. You will have a dedicated channel of

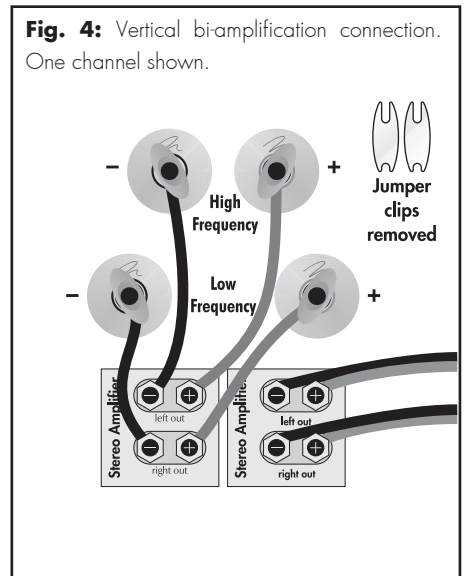
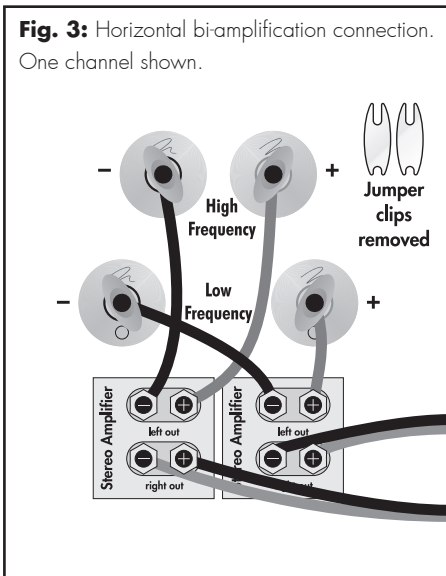

amplification directly connected to the high- and low-frequency sections of the crossover. There are two different methods for bi-amping with two stereo amplifiers. The first and most common is referred to as Horizontal Bi-amping. The second method is referred to as Vertical Bi-amping. With either method you may use two stereo amplifiers or four mono amplifiers, or two mono amplifiers and one stereo amplifier. Get the idea? With either form of passive bi-amplification, your preamplifier must have dual outputs. If your preamplifier is not so equipped, you must either purchase or construct a “Y” adapter.

### **Horizontal Passive Bi-Amplification**

Horizontal bi-amping allows you to use two different types, models or brands of amplifiers (i.e. tubes on top, transistor on the bottom). However, we recommend that you use two identical amplifiers (i.e. same brand and model). If you must use two different amplifiers, it is essential that they have the same gain or that one of the two have adjustable gain so that you can match their gain characteristics. If the amplifiers of choice do not have the same gain characteristics, then a sonic imbalance will occur. With horizontal bi-amping, one amplifier drives the high-frequency section of the speaker while the second amplifier drives the low-frequency section. To horizontally bi-amp your speakers you must loosen the binding posts and remove the jumper clips.

Connect the low-frequency amplifier to the lower set of binding posts of both speakers. Connect the high-frequency amplifier to the upper set of binding posts. Next, connect the left and right preamplifier outputs to the appropriate left and right inputs of both amplifiers (Fig. 3).

### **Vertical Passive Bi-Amplification**

The very nature of vertical bi-amping dictates that both amplifiers be identical. With vertical bi-amping, each of the stereo amplifiers is dedicated to one speaker. For instance, the left channel of each amplifier drives the low-frequency section while the right channel drives the high-frequency section. To vertically bi-amp your speakers you must loosen the binding posts and remove the jumper clips from both speakers. Starting with one speaker, connect the right channel to the lower binding posts and the left channel to the upper binding posts. Repeat the same procedure for the other speaker. Connect the left preamplifier outputs to both inputs of the left channel amplifier and the right preamplifier outputs to both inputs of the right channel amplifier (Fig. 4).

### **ACTIVE BI-AMPLIFICATION**

We do not recommend active bi-amplification. The internal crossover can not be bypassed. This connection method seriously degrades performance.

---

## **ASSEMBLY AND PLACEMENT**

### **BREAK IN**

Allow approximately 72 hours of break-in at 90 dB (moderate listening levels) before any critical listening.

### **PLACEMENT**

Although your speakers are designed to deliver a superb sonic performance when placed close to a

wall, you may notice improved imaging and detail if you are able to place the speakers (*measured from the tweeter and woofers*) 2–3 feet from the front wall and 2 or more feet from the side walls (Fig. 5).

### **TOE-IN**

To achieve superior stereo imaging we recom-

Fig. 5

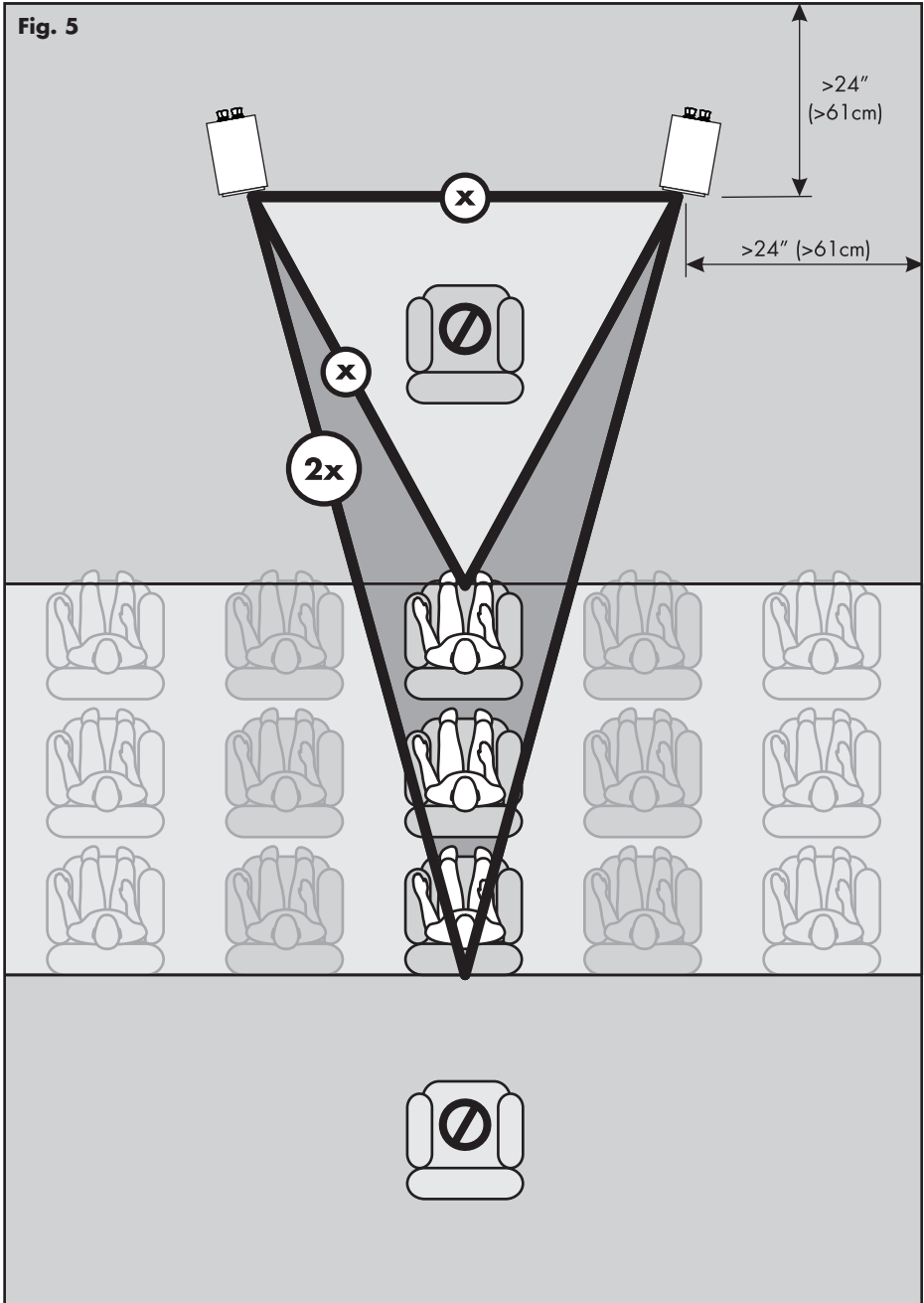

mend that you aim them towards the primary listening position.

### INSTALLING THE GRILL COVERS

To install this speaker's magnetic grill covers simply move them into place (Fig. 6).

### SOLID FOOTING

With the use of the included spikes, your speakers will be firmly planted on the floor, bass will tighten, and imaging will become more coherent. To avoid floor damage, do not implement the spikes until you are secure in the positioning. The included spikes use a standard 1/4 - 20 thread.

### Spike Installation Instructions (Fig. 7):

- 1) Carefully lay your speaker on its side.
- 2) Remove existing feet or spikes. Thread new spikes into holes and screw them in all of the way. If the speaker does not sit level loosen one spike until level is achieved.
- 3) Tighten the jam nut snugly by hand. Do not over tighten the nut.
- 4) Right the speaker. **Caution:** Make sure your hands and any cabling are clear of the spikes. Do not slide speaker as spikes are sharp and can damage your floor or carpet.
- 5) Adjust to level by rotating spikes. Tighten the jam nut securely when satisfied that speaker is level. **Caution:** "Walking" the speaker may result in a broken spike.

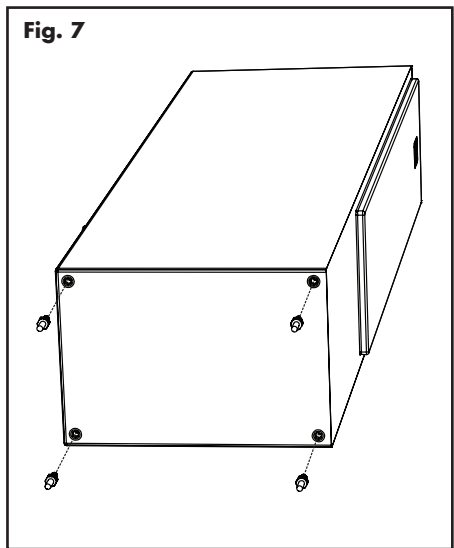
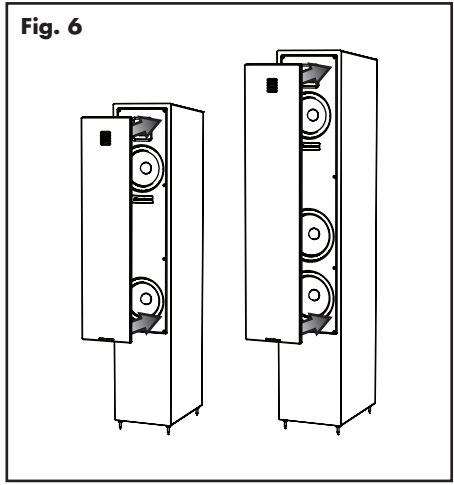



## FREQUENTLY ASKED QUESTIONS

### How do I clean my speakers?

Use a dust free cloth (such as a micro fiber cloth) or a soft brush to remove dust from your speakers.

**Do not spray any kind of cleaning agent on or in close proximity to the drivers.**

### Could you suggest a list of suitable electronics and cables ideal for MartinLogan speakers?

We have no favorites and use electronics and cables quite interchangeably. We would suggest listening to a number of brands—and above all else—trust your ears. Dealers are always the best source for information when purchasing additional audio equipment.

### Is there likely to be any interaction between my speakers and the television in my A/V system?

Yes. These speakers are not shielded and should be kept at least 2 feet away from a CRT television.

### Will exposure to sunlight affect the life or performance of my speakers?

We recommend against placing any loudspeaker in direct sunlight. Ultraviolet (UV) rays from the sun can cause deterioration of cabinet, speaker cones, etc. Small exposures to UV will not cause a problem. Filtering of UV rays through glass will greatly reduce the negative effects.

### Should I use a 4, 6, or 8 Ohm rated amplifier with my speakers?

All of our Motion series speakers are compatible with 4, 6 or 8 Ohm output audio amplifiers and receivers. Many of the most popular brands of AV receivers and amplifiers with 4, 6 and 8 Ohm output ratings have been thoroughly tested with all of our Motion series products and we have found no compatibility issues except under extreme listening conditions. For the best performance and sonic purity when using our Motion series products use of an amplifier or AV receiver with either a 4 or 6 Ohm output is recommended!

---

## TROUBLESHOOTING

### No Output

- Check that all system components are turned on and source material is playing.
- Check speaker wires and connections.

- Check all interconnecting cables.
- If you are unable to resolve your problem, please contact your dealer or MartinLogan customer service (see below).

---

## CONTACTING CUSTOMER SERVICE

MartinLogan customer service is available Monday–Friday between the hours of 8am–5pm (central time) by calling (785) 749-0133 or by emailing [service@martinlogan.com](mailto:service@martinlogan.com).

## **GENERAL INFORMATION**

### **WARRANTY INFORMATION**

Your speakers are provided with an automatic Limited 90 Day Warranty coverage. You have the option, at no additional charge, to receive a Limited 5 Year Warranty coverage. To obtain the Limited 5 Year Warranty coverage you need to complete and return the Certificate of Registration to MartinLogan within 30 days of purchase. For your convenience MartinLogan also offers online warranty registration at [www.martinlogan.com](http://www.martinlogan.com).

MartinLogan may not honor warranty service claims unless we have a completed Warranty Registration card on file! If you did not receive a Certificate of Registration with your new speakers you cannot be assured of having received new units. If this is the case, please contact your authorized MartinLogan dealer.

### **SERIAL NUMBER**

The serial number is located on back of the speaker, directly beneath the binding posts. The serial number may also be found on the product carton.

### **SERVICE**

Should you use your MartinLogan product in a country other than the one in which it was originally purchased, we ask that you note the following:

- 1 The appointed MartinLogan distributor for any given country is responsible for warranty servicing only on units distributed by or through it in that country in accordance with its applicable warranty.
- 2 Should a MartinLogan product require servicing in a country other than the one in which it was originally purchased, the end user may seek to have repairs performed by the nearest MartinLogan distributor, subject to that distributor's local servicing policies, but all cost of repairs (parts, labor, transportation) must be borne by the owner of the MartinLogan product.
- 3 If, after owning your speaker for six months, you relocate to a country other than the one in which you purchased your speaker, your warranty may be transferable. Contact MartinLogan for details.

## SPECIFICATIONS\*

	MARTINLOGAN MOTION 20	MARTINLOGAN MOTION 40
<b>Frequency Response</b> . . . . .	46–25,000 Hz ± 3 dB	40–25,000 Hz ± 3 dB
<b>Dispersion</b> . . . . .	80° x 80°	80° x 80°
<b>Sensitivity</b> . . . . .	90 dB @ 2.83 volts/ meter	92 dB @ 2.83 volts/ meter
<b>Impedance</b> . . . . .	4 Ohms. Compatible with 4, 6 or 8 Ohm rated amplifiers.	4 Ohms. Compatible with 4, 6 or 8 Ohm rated amplifiers.
<b>Crossover Frequency</b> . . . . .	500 & 2,600 Hz	500 & 2,600 Hz
<b>High Frequency Driver</b> . . . . .	1" x 1.4" (2.6cm x 3.6cm) Folded Motion Transducer with 5.25" x 1.75" (13.3cm x 4.4cm) diaphragm.	1" x 1.4" (2.6cm x 3.6cm) Folded Motion Transducer with 5.25" x 1.75" (13.3cm x 4.4cm) diaphragm.
<b>Mid Frequency Driver</b> . . . . .	. . . . .	5.5" (14cm) aluminum cone with cast polymer basket. Non- resonant asymmetrical chamber format. Rigid structured dust cap to reduce cone break-up modes.
<b>Low Frequency Drivers</b> . . . . .	Two 5.5" (14cm) aluminum cone with cast polymer basket. Non- resonant asymmetrical chamber format. Rigid structured dust cap to reduce cone break-up modes.	Two 6.5" (16.5cm) aluminum cone with cast polymer basket. Non- resonant asymmetrical chamber format. Rigid structured dust cap to reduce cone break-up modes.
<b>Cabinet</b> . . . . .	Ported	Ported
<b>Components</b> . . . . .	Custom air core coil and low DCR steel laminate inductors. Polyester film capacitors in series and low DF electrolytic capacitors in parallel. Tweeter thermal/current protection.	Custom air core coil and low DCR steel laminate inductors. Polyester film capacitors in series and low DF electrolytic capacitors in parallel. Tweeter thermal/current protection.
<b>Recommended Amp Power</b> . . .	20–200 watts	20–300 watts
<b>Binding Post Inputs</b> . . . . .	Custom 5-way bi-wire toolless binding posts	Custom 5-way bi-wire toolless binding posts
<b>Weight</b> . . . . .	37 lbs. (16.8 kg)	49 lbs. (22.2 kg)
<b>Dimensions (HxWxD)</b> . . . . .	36.6" x 6.8" x 11.7" (92.9cm x 17.3cm x 29.7cm)	42.5" x 7.6" x 12.8" (107.9cm x 19.2cm x 32.6cm)

\*Specifications are subject to change without notice.

**DIMENSIONAL DRAWINGS**  
**MARTINLOGAN MOTION 20**

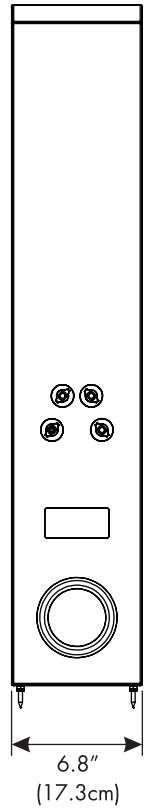
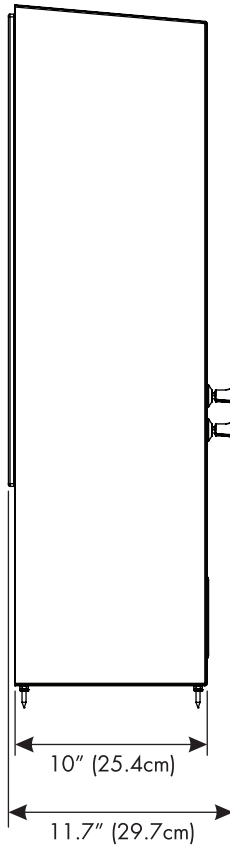
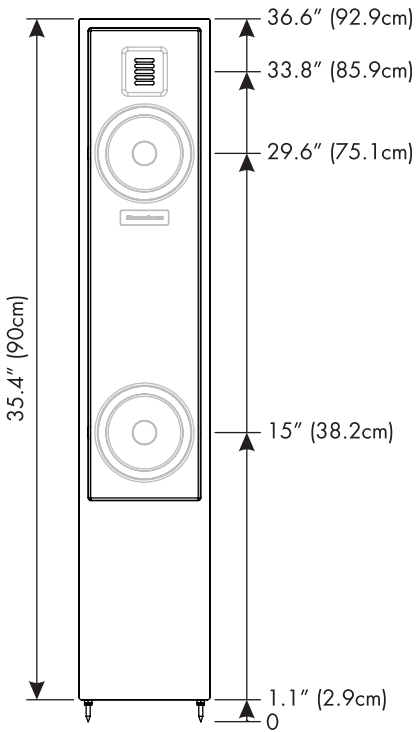
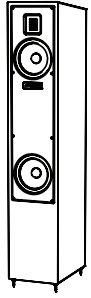

# DIMENSIONAL DRAWINGS

## MARTINLOGAN MOTION 40

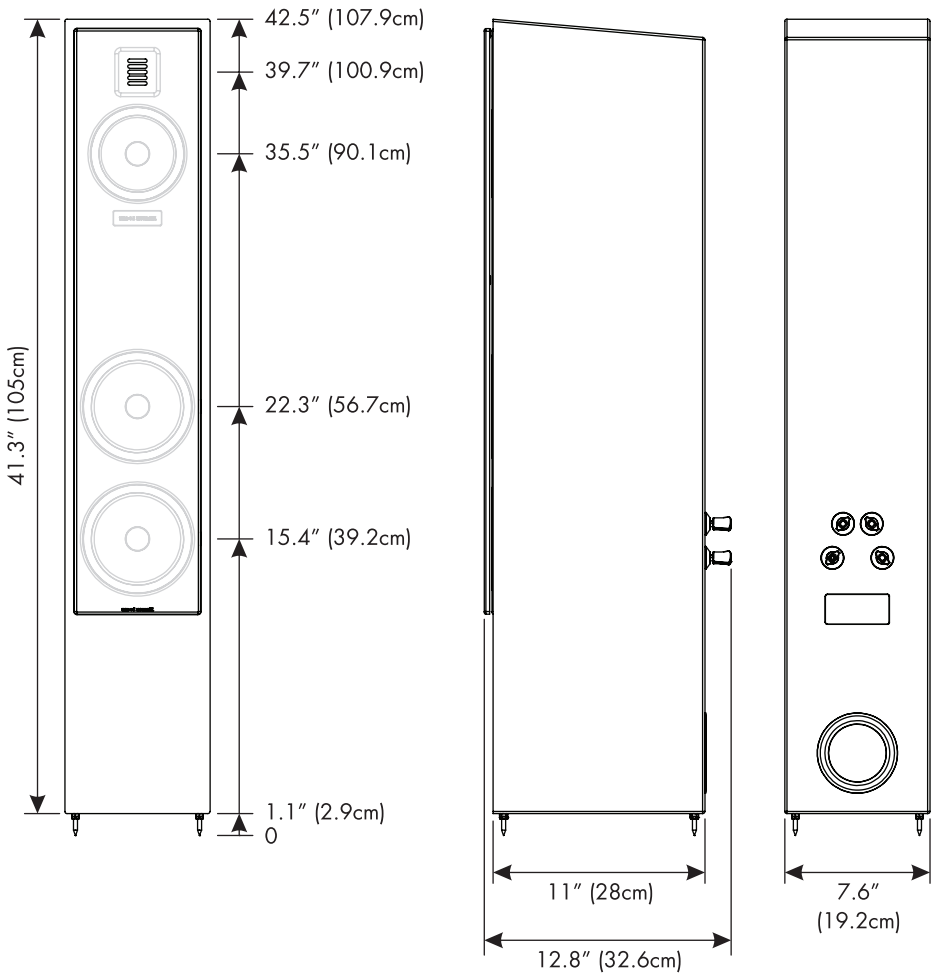
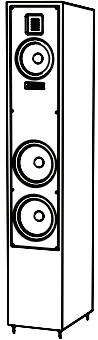



Lawrence, Kansas, USA tel 785.749.0133 fax 785.749.5320 [www.martinlogan.com](http://www.martinlogan.com)

P/N: 9500080

©2012 MartinLogan Ltd. All rights reserved.

Rev. #010312

Motion®  
MARTIN LOGAN 20



Motion®  
MARTIN LOGAN 40

guide de l'utilisateur

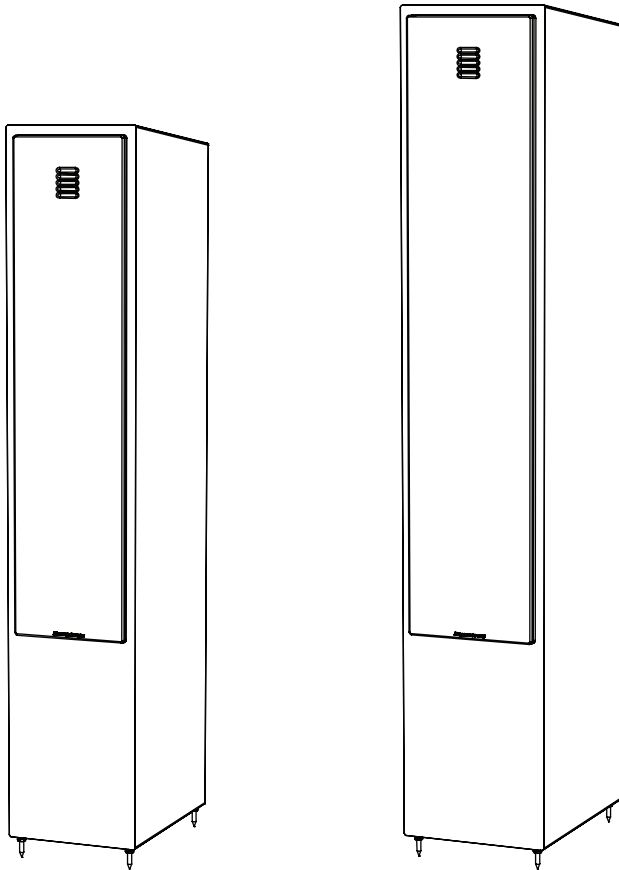

## AVERTISSEMENT!

- Pour les réparations, faites appel à un technicien compétent.
- Pour éviter les risques d'incendie ou de décharge électrique, n'exposez pas ce module aux vapeurs d'eau ni à l'humidité.
- Veuillez éteindre l'amplificateur en cas de conditions anormales.
- Ne poussez pas l'enceinte au-delà de sa puissance nominale.



Le symbole de l'éclair avec une pointe en forme de flèche, dans un triangle équilatéral, avertit l'utilisateur de la présence d'une « tension dangereuse » potentielle près du produit qui peut être suffisante pour constituer un risque de décharge électrique.



Le point d'exclamation dans un triangle équilatéral avertit l'utilisateur de la présence de directives importantes en matière de fonctionnement et d'entretien (service) dans les documents qui accompagnent l'appareil.



En vertu de la directive WEEE de l'Union européenne (directive sur les déchets électriques et électroniques) entrée en vigueur le 13 août 2005, nous vous avisons que ce produit pourrait contenir des matériaux réglementés dont l'élimination doit faire l'objet de procédures de réutilisation et de recyclage particulières. À cette fin, MartinLogan a demandé à ses distributeurs dans les pays membres de l'Union européenne de reprendre et de recycler ce produit gratuitement.

Pour trouver le distributeur le plus près, communiquez avec le revendeur du produit, envoyez un courriel à [info@martinlogan.com](mailto:info@martinlogan.com) ou consultez le site Web [martinlogan.com](http://martinlogan.com).

Notez que seul le produit est régi par la directive WEEE. Nous vous encourageons à recycler les matériaux d'emballage et autres matériaux d'expédition selon les procédures normales.

## Raccordement. . . . . 18

Pincés de Démarrage . . . . .	18
Raccord à Un Fil . . . . .	19
Raccord à Deux Fils . . . . .	19
Bi-Amplification Passive . . . . .	20
Bi-Amplification Active . . . . .	20

## Montage et Positionnement. . . . . 21

Rodage . . . . .	21
Positionnement . . . . .	21
Orientation . . . . .	22
Installation des Couvertures de Grille . . . . .	22
Base Solide . . . . .	22

## Foire Aux Questions . . . . . 23

## Dépannage. . . . . 23

## Communiquer Avec Le Service à La Clientèle. . . 23

## Renseignements Généraux . . . . . 24

Renseignements Sur La Garantie . . . . .	24
Numéro de Série . . . . .	24
Service . . . . .	24

## Spécifications . . . . . 25

## Plans Dimensionnels . . . . . 26

MartinLogan Motion 20 . . . . .	26
MartinLogan Motion 40 . . . . .	27

Numéro de Série : \_\_\_\_\_

Veillez inscrire votre numéro de série ici pour pouvoir vous y référer facilement. Vous aurez besoin de ce renseignement lorsque vous remplirez votre enregistrement à la garantie. Le numéro de série est situé près des bornes de raccordement et sur l'emballage du produit.





**x4**

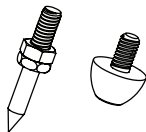

**x2**

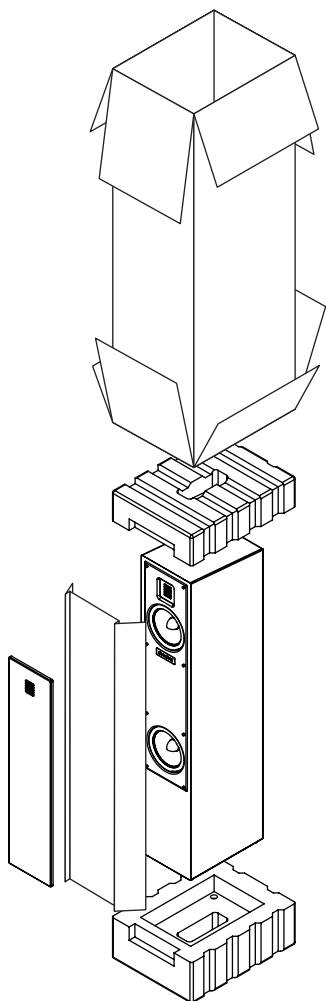
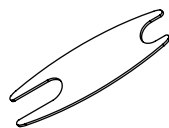

Motion 20

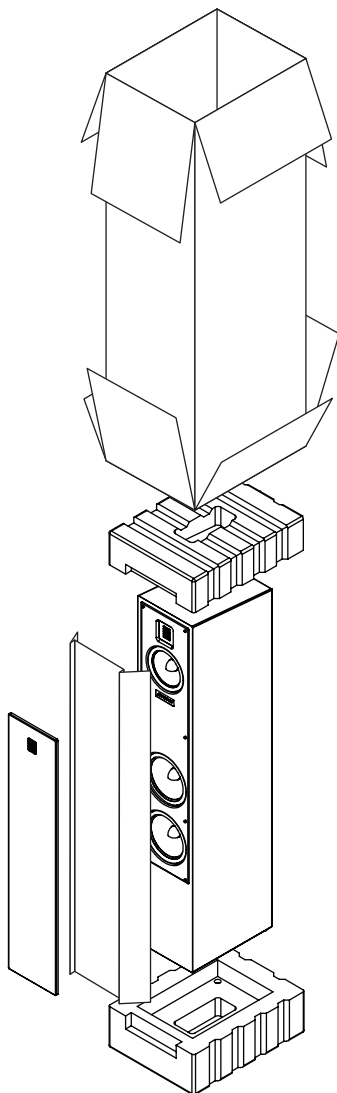

Motion 40

## RACCORDEMENT

**AVERTISSEMENT!** Éteignez l'amplificateur avant de faire des raccordements ou d'interrompre tout raccordement de signal!



Utilisez les meilleurs câbles d'enceinte possible. La longueur et le type de câble d'enceinte utilisés avec votre système auront un effet audible. Vous ne devez pas utiliser un câble de calibre supérieur (plus mince) au no 16, en aucun cas. En général, plus le câble est long, plus il doit être de calibre inférieur, et plus le calibre est bas, meilleur est le son; le paramètre de diminution des retours doit être établi du no 8 au no 12.

De nombreux câbles différents sont disponibles auprès de fabricants qui affirment que leur rendement est meilleur que celui du câble à calibre élevé courant. Nous avons vérifié cette affirmation dans de nombreux cas, et les améliorations disponibles sont souvent plus notables que les différences entre les câbles de calibre différent. Les effets des câbles peuvent être masqués si

l'équipement n'est pas de la plus haute qualité.

Les raccords sont effectués à la section du signal d'entrée située sur le panneau électronique arrière de l'enceinte Theos. Utilisez des cosses rectangulaires pour un contact optimal et pour faciliter l'installation. Serrez les bornes de raccordement à la main, sans trop serrer – n'utilisez pas d'outil pour serrer les bornes de raccordement.

Faites preuve de cohérence en branchant les câbles de l'enceinte aux bornes du signal d'entrée. Assurez-vous d'attribuer la même couleur à la borne (+) des canaux de gauche et de droite. Si aucune grave n'est présente et que vous ne discernerez pas une image serrée et cohérente, vous pourriez devoir inverser les câbles (+) et (-) d'un côté pour que le système ait la bonne polarité.

### PINCES DE DÉMARRAGE

Dans certains pays, la loi fédérale interdit à MartinLogan de fournir des pinces de démarrage. Si aucune pince de démarrage n'est installée

**Fig. 1:** Raccord à un fil. Un canal illustré.

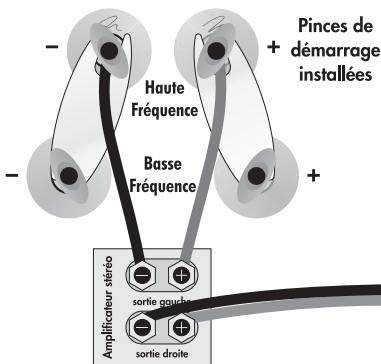

**Fig. 2:** Raccord à deux fils. Un canal illustré.

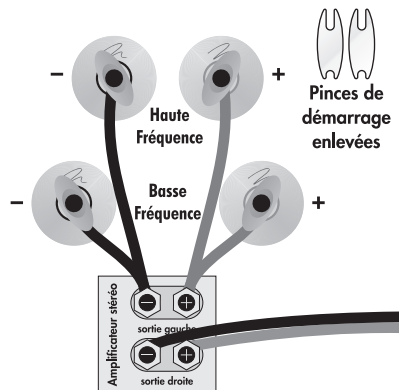

sur les bornes de raccordement des enceintes, consultez la section « Raccord à deux fils » pour obtenir les instructions relatives au raccordement.

## RACCORD À UN FIL

Veillez vérifier si des pinces de démarrage sont installées sous les bornes de raccordement. Ces pinces permettent de joindre les sections de haute et de basse fréquence du répartiteur (crossover). En les laissant en place, branchez le câble (+) de votre amplificateur à la borne de raccordement rouge et le câble (-) de votre amplificateur à la borne de raccordement noire (voir figure 1).

**MISE EN GARDE!** Seulement après avoir enlevé les pinces de démarrage, vous pouvez brancher les tracés de câble d'enceinte individuels de votre amplificateur aux bornes de raccordement du signal d'entrée de haute et de basse fréquence. Des dommages seront causés à vos amplificateurs si les pinces de démarrage ne sont pas enlevées.



## RACCORD À DEUX FILS

Cette méthode de raccordement remplace les pinces de démarrage (Jumper Clips) installées sous les bornes de raccordement avec des tracés de câble d'enceinte individuels à partir de votre amplificateur. Cette mesure permet de doubler le signal qui achemine les conducteurs de l'amplificateur à l'enceinte, permettant ainsi de coupler directement chaque partie du répartiteur vers l'amplificateur.

Pour effectuer un raccord à deux fils, vous devez d'abord desserrer les bornes de raccordement et enlever les pinces de démarrage. Branchez un ensemble de câbles à l'ensemble de bornes de raccordement de la partie supérieure qui permettent un branchement aux haut-parleurs de haute fréquence. Branchez ensuite un deuxième ensemble de câbles aux bornes de raccordement de la partie inférieure qui permettent un branchement aux haut-parleurs de basse fréquence. Ensuite, branchez les deux ensembles de câbles aux bornes appropriées de votre amplificateur. Prenez soin de brancher les deux câbles (+) aux bornes (+) de l'amplificateur et les deux câbles (-) aux bornes (-) de l'amplificateur. C'est ce qu'on appelle un raccord parallèle (voir la figure 2).

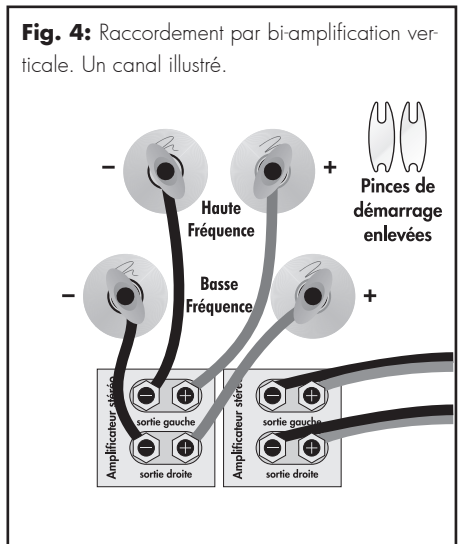
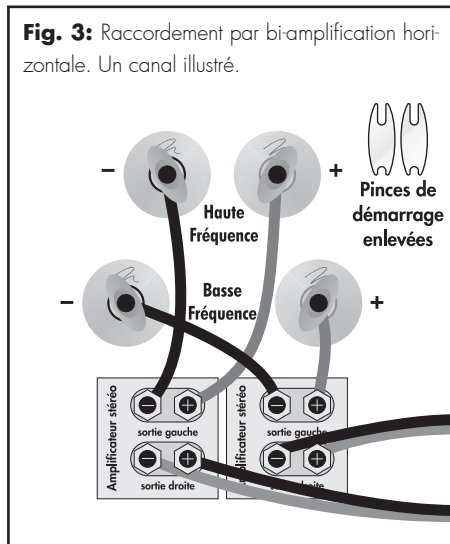

## **BI-AMPLIFICATION PASSIVE**

Pour obtenir le meilleur rendement qui soit, ces enceintes peuvent être bi-amplifiées passivement à l'aide des éléments de répartiteur passifs internes existants.

Cette méthode pousse le concept du raccordement à deux fils une étape plus loin. Vous aurez un canal d'amplification dédié branché directement aux sections de basse et de haute fréquence du répartiteur. Il existe deux méthodes différentes de bi-amplification avec deux amplificateurs stéréo. La première et la plus courante est appelée bi-amplification horizontale. La deuxième méthode est appelée bi-amplification verticale. Avec ces deux méthodes, vous pouvez utiliser deux amplificateurs stéréo ou quatre amplificateurs mono, ou encore deux amplificateurs mono et un amplificateur stéréo. Vous voyez le portrait? Avec une forme ou l'autre de bi-amplification, votre préamplificateur doit posséder des sorties double. Si votre préamplificateur n'est pas équipé de la sorte, vous pouvez acheter ou construire un adaptateur en Y.

### **Bi-amplification passive horizontale**

La bi-amplification horizontale vous permet d'utiliser deux modèles, marques ou types différents d'amplificateur (c.-à-d. : tubes sur le dessus, transistor sur le dessous). Toutefois, nous vous recommandons d'utiliser deux amplificateurs identiques (c.-à-d. même marque et même modèle). Si vous devez utiliser deux amplificateurs différents, il est essentiel qu'ils aient le même gain ou que l'un des deux amplificateurs soit doté d'un gain réglable afin que vous puissiez agencer leurs caractéristiques de gain. Si les amplificateurs choisis n'ont pas les mêmes caractéristiques de gain, un déséquilibre sonore surviendra.

Dans le cas de la bi-amplification horizontale, un amplificateur traite la section de haute fréquence de l'enceinte et l'autre traite la section de basse

fréquence. Pour bi-amplifier horizontalement vos enceintes, vous devez desserrer les bornes de raccordement et enlever les pinces de démarrage. Branchez l'amplificateur de basse fréquence à l'ensemble de bornes de raccordement le plus bas des deux enceintes. Branchez l'amplificateur de haute fréquence à l'ensemble de bornes de raccordement le plus haut. Ensuite, branchez les sorties de gauche et de droite du préamplificateur aux entrées de gauche et de droite appropriées des deux amplificateurs (voir figure 3).

### **Bi-amplification passive verticale**

La nature de la bi-amplification verticale dicte que les deux amplificateurs sont identiques. Dans le cas de la bi-amplification verticale, chaque amplificateur stéréo est dédié à une enceinte. Par exemple, le canal de gauche de chaque amplificateur traite la section de basse fréquence, tandis que le canal de droite traite la section de haute fréquence. Pour bi-amplifier verticalement vos enceintes, vous devez desserrer les bornes de raccordement et enlever les pinces de démarrage des deux enceintes. En commençant avec une enceinte, branchez le canal de droite aux bornes de raccordement inférieures et le canal de gauche aux bornes de raccordement supérieures. Répétez la même procédure pour l'autre enceinte. Branchez les sorties du préamplificateur de gauche aux deux entrées de l'amplificateur du canal de gauche et les sorties du préamplificateur de droite aux deux entrées du préamplificateur du canal de droite (voir figure 4).

## **BI-AMPLIFICATION ACTIVE**

Nous ne recommandons pas la bi-amplification active. La fonction de répartiteur interne ne peut pas être contournée. Cette méthode de raccordement dégrade grandement le rendement.

## MONTAGE ET POSITIONNEMENT

### RODAGE

Un rodage d'environ 72 heures à 90 dB (niveaux d'écoute moyens) est nécessaire avant toute écoute critique.

### POSITIONNEMENT

Bien que vos enceintes soient conçues pour offrir

un son exceptionnel lorsqu'elles sont placées près d'un mur, vous pouvez noter une amélioration de l'image et des détails sonores si vous pouvez placer les enceintes (mesure à partir du haut-parleur d'aigus et haut-parleurs de graves) en les positionnant de deux à trois mètres du mur avant et à deux mètres ou plus des murs latéraux (Fig. 5).

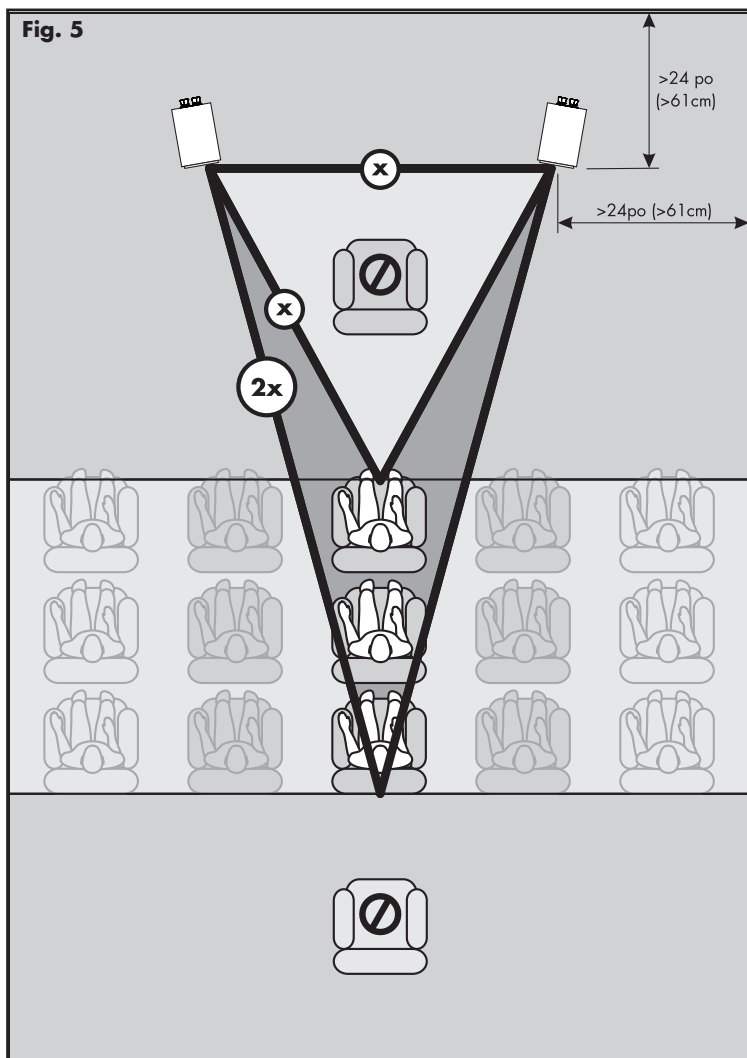

## ORIENTATION

Pour obtenir une meilleure image stéréo, nous vous recommandons de les orienter vers la position d'écoute principale.

## INSTALLATION DES COUVERCLES DE GRILLE

Pour installer les couvercles de grille magnétique de cette enceinte, il suffit de les mettre en place (Fig. 6).

## BASE SOLIDE

En utilisant les crampons compris, vos enceintes seront fermement ancrées au sol, les graves seront plus serrées et l'image sera encore plus cohérente. Pour éviter d'endommager le plancher, ne posez pas les crampons à moins d'être certain du positionnement. Les crampons utilisent un filetage standard de 1/4 - 20

### Instructions pour l'installation des crampons (Fig. 7):

- 1) Couchez délicatement l'enceinte sur le côté.
- 2) Enlevez les pieds ou les crampons actuels. Insérez en tournant les nouveaux crampons dans les trous, puis vissez-les complètement. Si l'enceinte ne repose pas au niveau, desserrez un crampon jusqu'à ce que l'enceinte soit au niveau.
- 3) Serrez fermement le contre-écrou à la main. Ne serrez pas trop l'écrou.
- 4) Redressez l'enceinte. Mise en garde : assurez-vous que vos mains et les câbles sont bien dégagés des crampons. Ne glissez pas l'enceinte, car les crampons sont coupants et peuvent endommager le plancher ou le tapis.
- 5) Réglez le niveau en tournant les crampons. Serrez fermement le contre-écrou lorsque l'enceinte est au niveau. Mise en garde : Le fait de « traîner » l'enceinte peut entraîner le bris des crampons.

Fig. 6

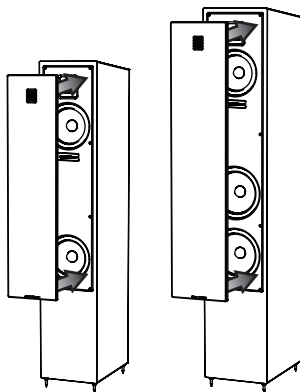
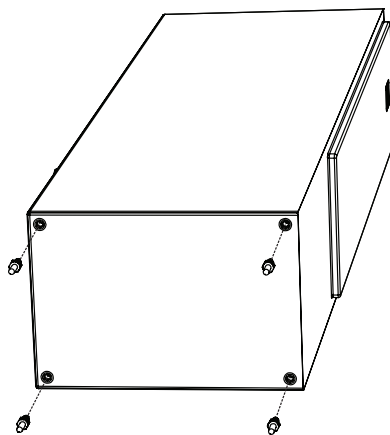

Fig. 7



## FOIRE AUX QUESTIONS

### Comment nettoyer les enceintes?

Utilisez un linge exempt de poussière (comme un linge en microfibrés) ou une brosse à poils doux pour enlever la poussière sur les enceintes. **Ne vaporisez pas de produits nettoyants sur les haut-parleurs ou à proximité de ceux-ci.**

### Pouvez-vous me proposer une liste d'appareils électroniques et de câbles qui conviennent aux enceintes MartinLogan?

Nous n'avons aucun produit préféré et nous utilisons les appareils électroniques et les câbles de façon assez interchangeable. Nous vous proposons d'écouter plusieurs marques et surtout, de faire confiance à votre ouïe. Les revendeurs sont toujours la meilleure source de renseignements lorsque vous achetez de l'équipement audio supplémentaire.

### Peut-il y avoir une interaction entre mes enceintes et la télévision dans mon système A/V?

Oui. Ces enceintes ne sont pas protégées et doivent être placées à au moins deux pieds d'une télévision dotée d'un écran à tube cathodique (CRT).

### Est-ce que l'exposition à la lumière solaire nuira au rendement ou à la durée de vie de mes enceintes?

Nous recommandons de ne pas exposer les enceintes directement à la lumière solaire. Les rayons ultraviolets (UV) du soleil peuvent entraîner la détérioration du boîtier, des cônes de l'enceinte, etc. Les expositions de courte durée aux rayons UV ne posent pas de problème. La filtration des rayons UV par le verre diminuera grandement leurs effets négatifs.

### Dois-je utiliser un amplificateur classé 4, 6, ou 8 Ohms avec mes enceintes?

Toutes nos enceintes de la série Motion sont compatibles avec des amplificateurs et des récepteurs audio avec une sortie de 4, 6 ou 8 Ohms. Plusieurs des marques les plus populaires de récepteurs AV et d'amplificateurs avec une sortie de 4, 6 ou 8 Ohms ont été testés de façon exhaustive avec tous les produits de la série Motion et nous n'avons relevé aucun problème de compatibilité sauf dans des conditions d'écoute extrême. Pour obtenir le meilleur rendement possible et une plus grande pureté sonore lorsque vous utilisez les produits de la série Motion, il est recommandé d'utiliser un amplificateur ou un récepteur AV de 4 ou 6 Ohms!

---

## DÉPANNAGE

### Aucun signal de sortie

- Vérifiez que toutes les composantes du système sont allumées et que le matériel source est lu.
- Vérifiez les câbles de l'enceinte et les raccords.
- Vérifiez tous les câbles interconnectés.

- Si vous n'est pas capable de résoudre votre problème, veuillez communiquer avec votre revendeur ou le service à la clientèle de MartinLogan (voir ci-dessous).

---

## COMMUNIQUER AVEC LE SERVICE À LA CLIENTÈLE

Le service à la clientèle de MartinLogan est disponible du lundi au vendredi, de 8 h à 17 h (heure normale du Centre) en composant le

(785) 749-0133 ou en envoyant un courriel à l'adresse [service@martinlogan.com](mailto:service@martinlogan.com).

## RENSEIGNEMENTS GÉNÉRAUX

### RENSEIGNEMENTS SUR LA GARANTIE

Vos enceintes sont vendues avec une garantie limitée automatique de 90 jours. Vous avez la possibilité d'obtenir, sans frais supplémentaires, une garantie limitée de cinq ans. Pour obtenir la garantie limitée de cinq ans, vous devez remplir et retourner le certificat d'enregistrement à MartinLogan dans les 30 jours qui suivent la date d'achat. Pour plus de commodité, MartinLogan permet également l'enregistrement en ligne à la garantie à l'adresse [www.martinlogan.com](http://www.martinlogan.com).

MartinLogan pourrait ne pas honorer les réclamations de service au titre de la garantie à moins d'avoir une carte d'enregistrement à la garantie dûment remplie dans ses dossiers! Si vous n'avez pas reçu de certificat d'enregistrement à la garantie avec vos nouvelles enceintes, il vous est impossible de savoir si vous avez reçu des enceintes neuves. Le cas échéant, communiquez avec votre revendeur MartinLogan.

### NUMÉRO DE SÉRIE

Un numéro de série est situé derrière l'enceinte, directement sous les bornes de raccordement. Le numéro de série est également inscrit sur l'emballage du produit.

### SERVICE

Si vous utilisez votre produit MartinLogan dans un pays autre que celui où il a été acheté à l'origine, nous vous demandons de noter ce qui suit :

1 Le distributeur MartinLogan désigné pour tout pays donné est responsable du service au titre de la garantie uniquement pour les appareils distribués par ce pays ou par l'entremise de celui-ci conformément à sa garantie applicable.

2 Si un produit MartinLogan doit faire l'objet de réparations (service) dans un pays autre que celui où il a été acheté à l'origine, l'utilisateur final peut faire réparer le produit chez le distributeur MartinLogan le plus proche, sous réserve des politiques de service locales de ce distributeur, mais tous les coûts des réparations (pièces, main-d'œuvre et transport) seront assumés par le propriétaire du produit MartinLogan.

3 Si, après avoir possédé l'enceinte pendant six mois, vous déménagez dans un pays autre que celui où vous avez acheté l'enceinte, votre garantie peut être transférable. Communiquez avec MartinLogan pour obtenir tous les détails.



## SPÉCIFICATIONS\*

	MARTINLOGAN MOTION 20	MARTINLOGAN MOTION 40
<b>Réponse de Fréquence</b> . . . . .	46-25 000 Hz ± 3 dB	40-25 000 Hz ± 3 dB
<b>Dispersion</b> . . . . .	80° x 80°	80° x 80°
<b>Sensibilité.</b> . . . . .	90 dB à 2,83 volts/mètre	92 dB à 2,83 volts/mètre
<b>Impédance</b> . . . . .	4 Ohms. Compatible avec des amplificateurs classés 4, 6 ou 8 Ohms.	4 Ohms. Compatible avec des amplificateurs classés 4, 6 ou 8 Ohms.
<b>Fréquence de Raccord.</b> . . . . .	500 & 2 600 Hz	500 & 2 600 Hz
<b>Haut-parleur Haute Fréquence.</b> . . .	1 po x 1,4 po (2,6 cm x 3,6 cm) Transducteur motion plié avec diaphragme de 5,25 po x 1,75 po (13,3 cm x 4,4 cm).	1 po x 1,4 po (2,6cm x 3,6cm) Transducteur motion plié avec diaphragme de 5,25 po x 1,75 po (13,3cm x 4,4cm).
<b>Haut-parleur de Moyenne Fréquence</b> . . . . .	. . . . .	Cône en aluminium de 5,5 po (14 cm) avec panier en polymère moulé. Format de chambre asymétrique non résonant. Capuchon contre la poussière rigide pour diminuer les modes de bris de cône.
<b>Haut-parleurs de Basse Fréquence.</b>	Deux cônes en aluminium de 5,5 po (14 cm) avec panier en polymère moulé. Format de chambre asymétrique non résonant. Capuchon contre la poussière rigide pour diminuer les modes de bris de cône.	Deux cônes en aluminium de 6,5 po (16,5 cm) avec panier en polymère moulé. Format de chambre asymétrique non résonant. Capuchon contre la poussière rigide pour diminuer les modes de bris de cône.
<b>Boîtier</b> . . . . .	Antirésonnante	Antirésonnante
<b>Composantes</b> . . . . .	Bobine centrale à air sur mesure et inducteurs DCR en acier laminé bas. Condensateurs à pellicule polyester en série et condensateurs DF électrolytiques bas en parallèle. Protection thermique/courant générale du système.	Bobine centrale à air sur mesure et inducteurs DCR en acier laminé bas. Condensateurs à pellicule polyester en série et condensateurs DF électrolytiques bas en parallèle. Protection thermique/courant générale du système.
<b>Puissance d'Amp Recommandée</b> . . .	20-200 watts	20-300 watts
<b>Bornes de Raccordement.</b> . . . . .	Bornes de raccordement à deux câbles sur mesure	Bornes de raccordement à deux câbles sur mesure
<b>Poids</b> . . . . .	37 lb (16,8 kg)	49 lb (22,2 kg)
<b>Dimensions (HxLxP)</b> . . . . .	36,6 po x 6,8 po x 11,7 po (92,9 cm x 17,3 cm x 29,7 cm)	42,5 po x 7,6 po x 12m8 po (107,9 cm x 19,2 cm x 32,6 cm)

*\*Les spécifications peuvent changer sans préavis.*

# PLANS DIMENSIONNELS

## MARTINLOGAN MOTION 20

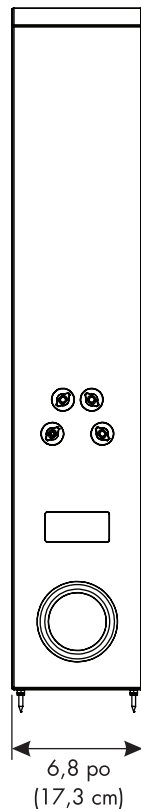
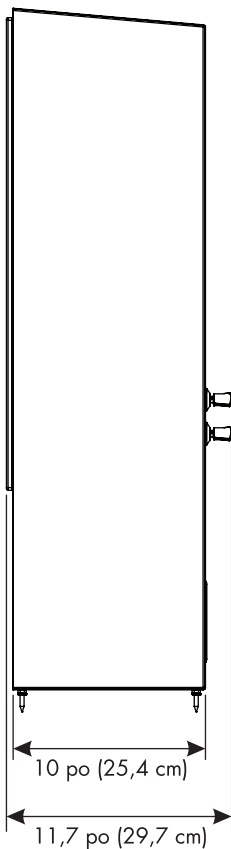
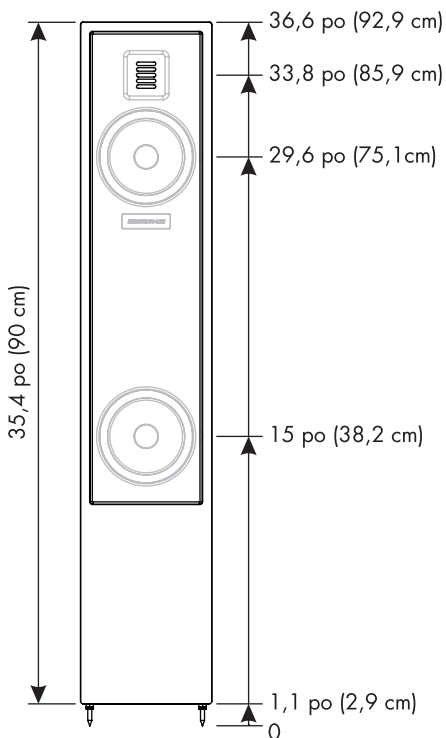
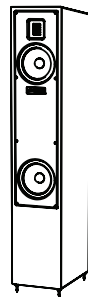

# PLANS DIMENSIONNELS

## MARTINLOGAN MOTION 40

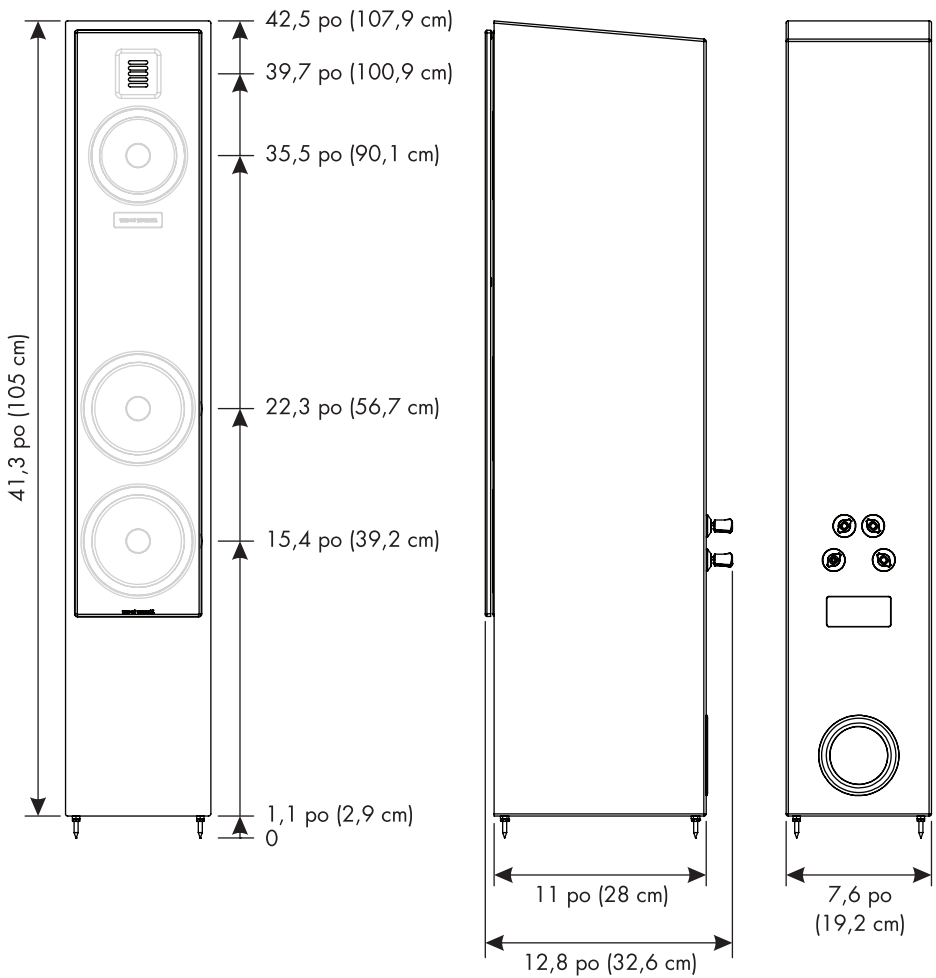
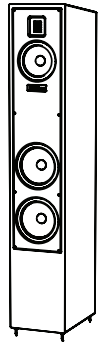



Lawrence, Kansas, USA tél. 785.749.0133 téléc. 785.749.5320 [www.martinlogan.com](http://www.martinlogan.com)

P/N: 9500080

©2012 MartinLogan Ltd. Tous droits réservés.

Rev. #010312